

新製品
在庫品

導光板用 LED フレーム

フレーム材質：アルミニウム押出品 有効寸法：L=3.64m、4m
 カラー：シルバー、ホワイト、ステンカラー、化研シルバー（メッキ色）、ゴールド
LEDと導光板を用いたエッジライト式フレームです ステンレス製L金具を用いれば
 組み立てが容易です ポスター差し替え用四方開閉式フレーム、吊り下げ看板、
 掲示板等々あらゆるシチュエーションにお使い下さい
 また、ローコストから高級感溢れるフレームまで幅広いラインナップを取り揃えています
LED フレームは、アイメタルオリジナル商品です

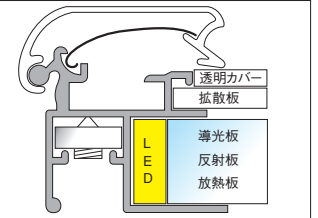
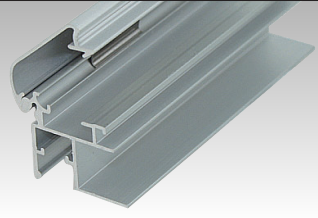

224001

IF-30×3.64 m
SC：シルバークリアー

224002

IF-30×3.64 m
W：ホワイト

224003

IF-30×3.64 m
DS：ステンカラー

224004

IF-30×3.64 m
KS：化研シルバー

224005

IF-30×3.64 m
G：ゴールド

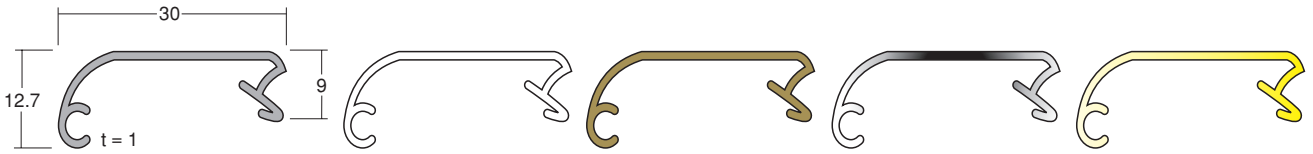

224006

IF-40×3.64 m SC：シルバークリアー

224007

IF-40×3.64 m W：ホワイト

224008

IF-40×3.64 m KS：化研シルバー

225008

IF-30 用 板バネ

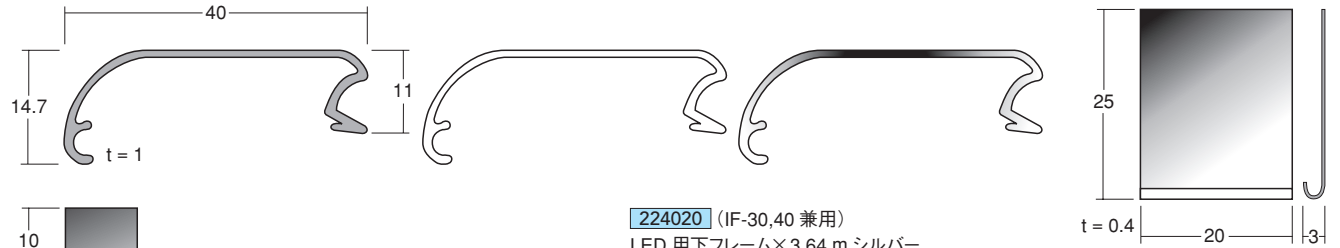

906150

SUSLED コーナー金具

224020 (IF-30,40 兼用)

LED 用下フレーム×3.64 m シルバー

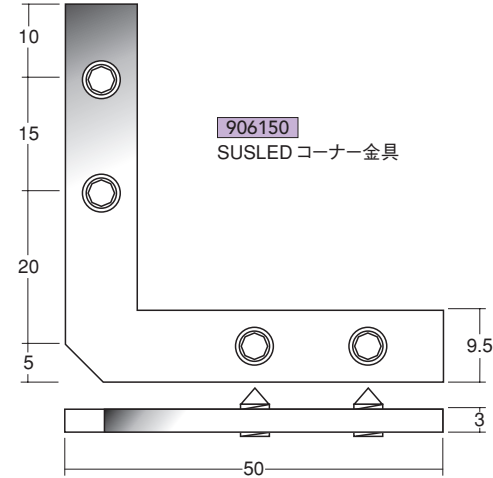

225009

IF-40 用 板バネ

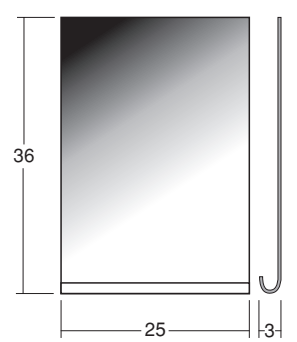

図面 90 %

フレーム カラー



シルバー



ホワイト



ステンカラー



化研シルバー



ゴールド

LED フレーム (IF) 切断寸法 (参考値)

枠外寸 W 300 × H 600 1セットの場合
 IF 30 (40) フレーム 切断寸法 300ミリ 2本
 切断寸法 600ミリ 2本
 LED 用下フレーム 切断寸法 298ミリ 2本
 切断寸法 598ミリ 2本

224030

LED4016 × 3.64 m シルバー

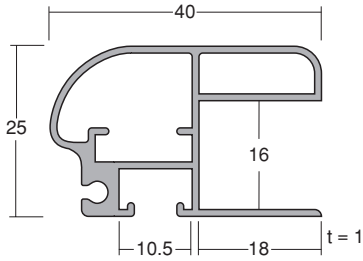

224032

LED4016 × 3.64 m ホワイト

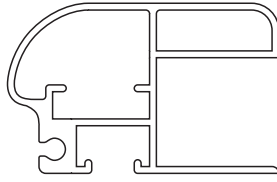

224031

LED4016 × 3.64 m ブラック

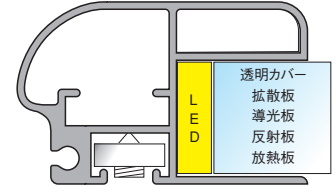
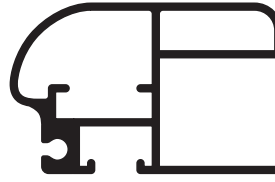

図面 90%

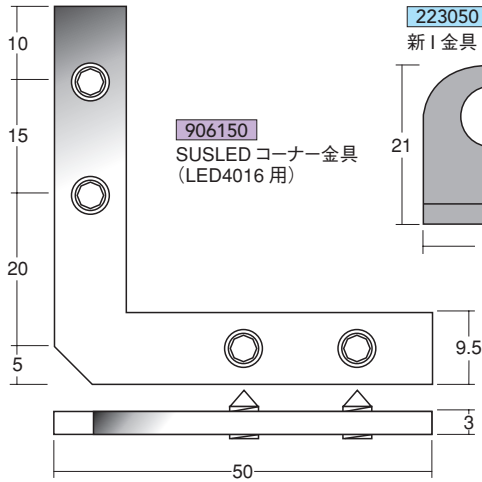

223050

新I金具 シルバー

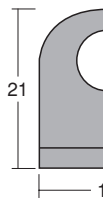

223086

新I金具 ホワイト

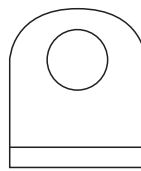

223085

新I金具 ブラック



223081

TB 壁面固定金具 シルバー

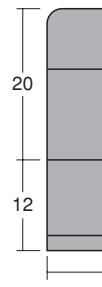

223080

TB 壁面固定レール × 4 m シルバー

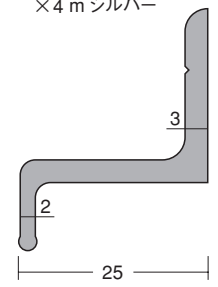

レールを切断・穴開加工済 ご使用の際穴開加工が必要です

10006

コ1 × 11 × 5 × 4 m シルバー

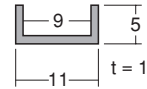

220650

LED30-11.5 × 4 m シルバー

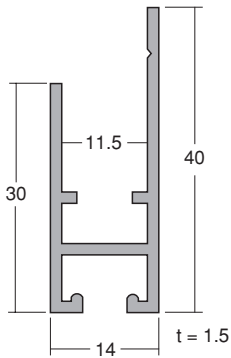

220652

LED30-11.5 × 4 m ホワイト

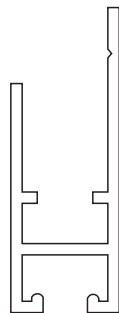

220651

LED30-11.5 × 4 m ブラック

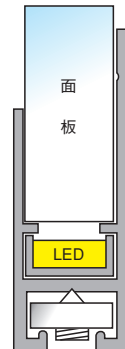

906155

SUSLED L 金具 (LED30-11.5 用)

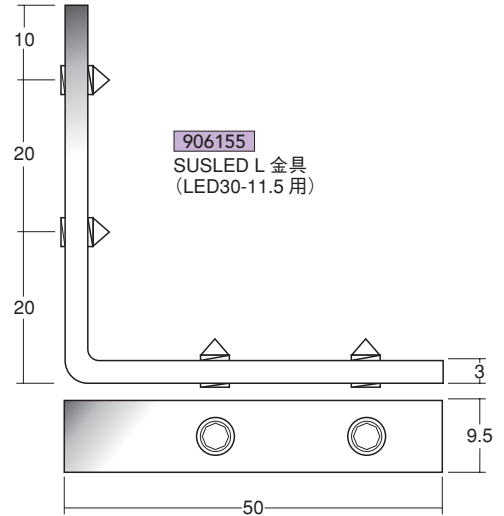

223045

30L 直付吊金具 シルバー

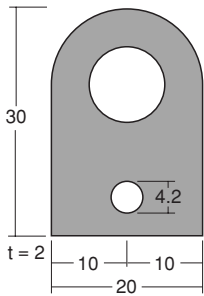

223046

40L 直付吊金具 シルバー

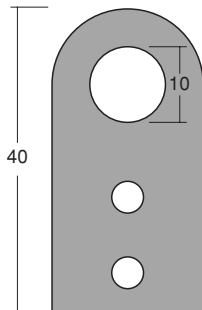

新I金具

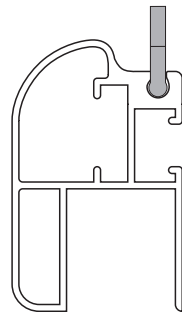

TB 壁面固定金具

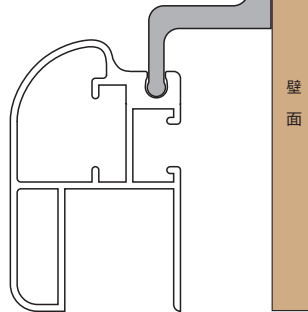

LED 4016

906033

銅タッピングビス 3 × 6

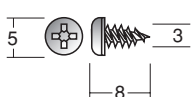

906037

銅ピասビス 4 × 10

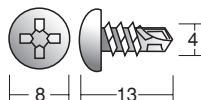

906034

銅ピラスビス 4 × 13

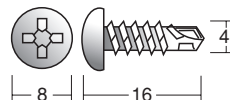

LED 30 - 11.5

新製品

一般材料

サインフレーム

建築・家具材料

商品検査・御注文フォーム