

新製品  
在庫品

## サインスタンド

仕様  
フレーム材質：アルミニウム押出品 有効寸法：L=3.64 m  
樹脂コーナー材質：ポリカーボネート成型品  
カラー：シルバー、ステンカラー、ホワイト、ブラック  
ベース材質・カラー：スチール・グレー（塗装品）  
サイズ：W322×H380、3kg  
規格品でなくお客様オリジナルのサインスタンドが製作出来ます  
面板の3ミリアルミ複合板（2枚）は、お客様にてご用意下さい



221026

Wフレーム×3.64 m シルバー

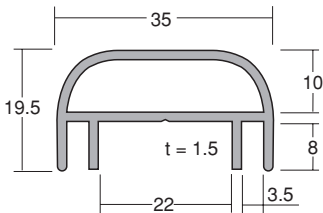

220701

Wフレーム×3.64 m ホワイト

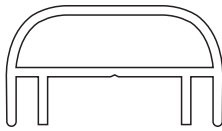

221027

Wフレーム×3.64 m ステンカラー

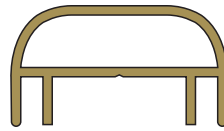

220700

Wフレーム×3.64 m ブラック

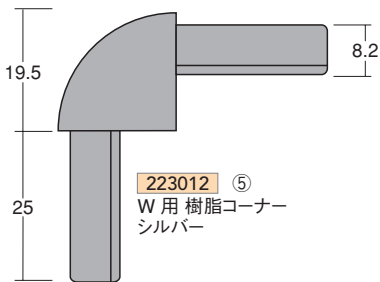

223012 ⑤  
W用樹脂コーナー  
シルバー

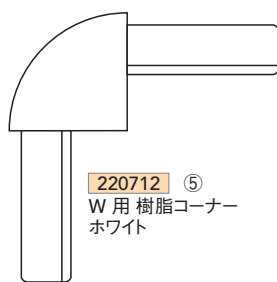

220712 ⑤  
W用樹脂コーナー  
ホワイト

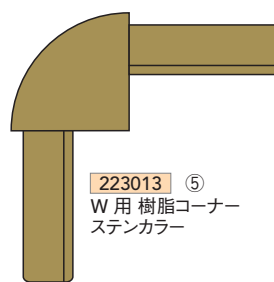

223013 ⑤  
W用樹脂コーナー  
ステンカラー



220710 ⑤  
W用樹脂コーナー  
ブラック

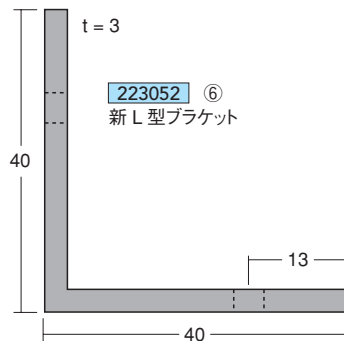

223052 ⑥  
新L型ブラケット

222990 取寄品 ⑦  
Wスタンド用ベース グレー

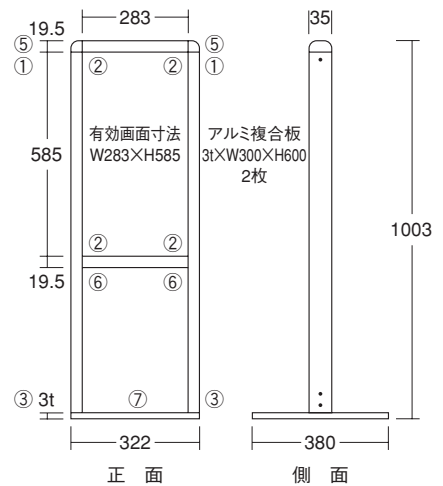

オリジナルサインスタンド組立例

柱×980L 2本

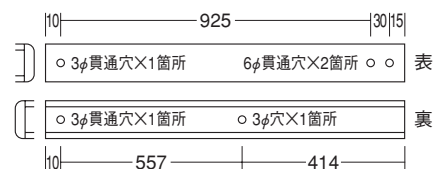

横桟×283L 2本

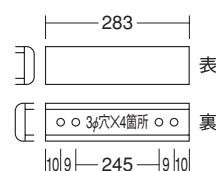

組立部品

- ① 2本
- ② 6本
- ③ 4本
- ④ 2個
- ⑤ 2個
- ⑥ 2個
- ⑦ 1枚

906045 ①

ステン鍋ビススビス 4×19

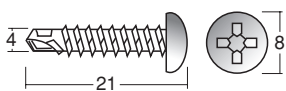

906037 ②

ユニクロ鍋ビススビス 4×10

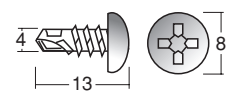

906055 ③

ユニクロ鍋ビス 5×8

