

取寄品
納期~4日

ステンレス フォーミング アングル

材質 : SUS 304 (折り曲げ品)
 表面処理: HL (ヘアライン) / 長手方向に長く連続した研磨仕上げ
 外面のみ使用可
 有効寸法: L = 4 m
 表示方法: ステン L t × A × B × L HL (単位: ミリ)
 フォーミングアングルは、折り曲げ品の為、曲げた所に R が付きます
 内の数字は、商品コードです

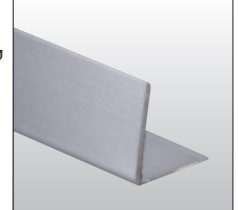
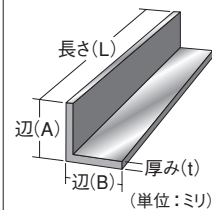
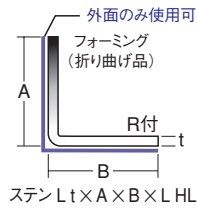

コード ステンレス アングル HL

976001	ステン L 1 × 9 × 9 × 4m HL
976002	ステン L 1 × 10 × 10 × 4m HL
976003	ステン L 1 × 12 × 12 × 4m HL
976004	ステン L 1 × 13 × 13 × 4m HL
976005	ステン L 1 × 16 × 16 × 4m HL

976006	ステン L 1 × 19 × 19 × 4m HL
976007	ステン L 1 × 25 × 25 × 4m HL
976010	ステン L 1.2 × 19 × 19 × 4m HL
976011	ステン L 1.2 × 25 × 25 × 4m HL

976012	ステン L 1.2 × 30 × 30 × 4m HL
976013	ステン L 1.2 × 32 × 32 × 4m HL
976016	ステン L 1.5 × 30 × 30 × 4m HL
976017	ステン L 1.5 × 32 × 32 × 4m HL

在庫品

ハンドノッチャー90° 薄物アングル用

材質 : スチール (塗装品)
 取手部分: ラバー
 質量 : 1 Kg
 薄物アングル (~ L 0.8 × 30 × 30) を 90° 切断する工具です
 片手で簡単に切断出来ます
 切断後、アングルを四角に折り曲げると短時間で看板枠を製作出来ます
 内の数字は、商品コードです

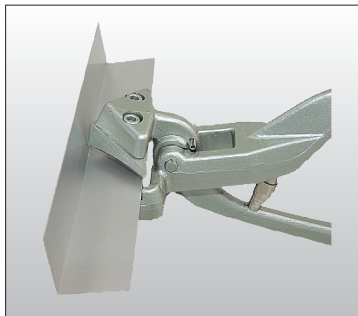
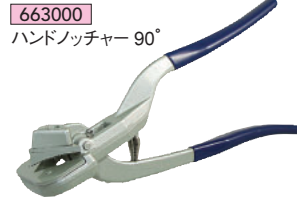

簡単に片手で切断

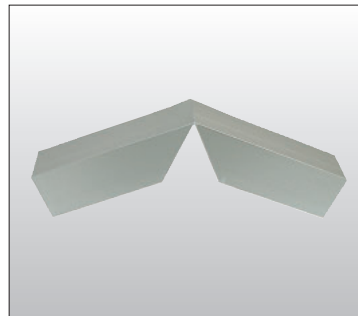

切断後折り曲げ



看板枠完成

在庫品

等辺アングル

材質 : アルミニウム押出品
 表面処理: シルバー (艶消) / B2 アルマイト 腐食防止処理済
 有効寸法: L = 4 m
 表示方法: L t × A × B × L シルバー (単位: ミリ)
 内の数字は、商品コードです
 () の数値は、材料 1 本当りの重量 (Kg) です
 二辺 (A, B) の長さが等しいものを等辺アングルと呼びます

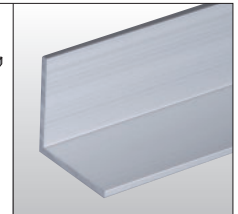
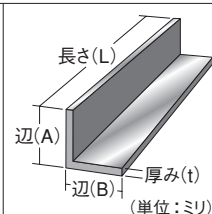
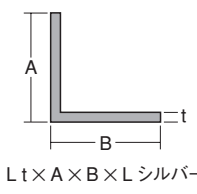

3000 L 1.2 × 10 × 10 × 4 m シルバー (0.26 kg)	3001 L 1.2 × 12 × 12 × 4 m シルバー (0.31 kg)	3002 L 1.2 × 13 × 13 × 4 m シルバー (0.34 kg)	3003 L 1.5 × 15 × 15 × 4 m シルバー (0.48 kg)	3007 L 2 × 15 × 15 × 4 m シルバー (0.63 kg)	3019 L 3 × 15 × 15 × 4 m シルバー (0.91 kg)	3004 L 1.5 × 19 × 19 × 4 m シルバー (0.61 kg)
3008 L 2 × 20 × 20 × 4 m シルバー (0.85 kg)	3020 L 3 × 20 × 20 × 4 m シルバー (1.24 kg)	3009 L 2 × 25 × 25 × 4 m シルバー (1.07 kg)	3018 L 2.5 × 25 × 25 × 4 m シルバー (1.33 kg)	3021 L 3 × 25 × 25 × 4 m シルバー (1.57 kg)	3025 L 4 × 25 × 25 × 4 m シルバー (2.05 kg)	

