

在庫品

S フレーム

フレーム材質：アルミニウム押出品 有効寸法：L ≒ 3.64 m
 表面処理：シルバー（艶消）／B2 アルマイト 腐食防止処理済
 ホワイト（艶有）／B2 アルマイト ホワイト塗装 腐食防止処理済
 ステンカラー（ブロンズとシルバーの中間色）／着色アルマイト
 樹脂コーナー材質：ポリカーボネート成型品
 カラー：シルバー・ホワイト・ステンカラー（塗装品）
 □内の数字は、商品コードです

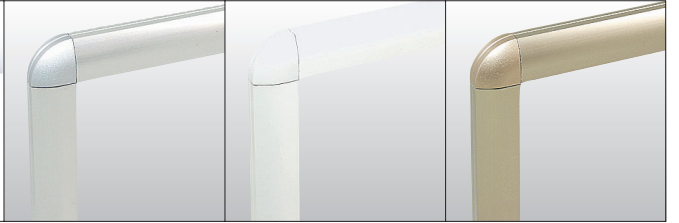

221015

S フレーム × 3.64 m
シルバー

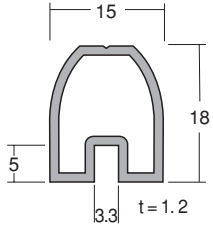

221016

S フレーム × 3.64 m
ホワイト

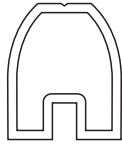

221017

S フレーム × 3.64 m
ステンカラー

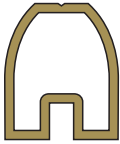

221021

S-1 フレーム × 3.64 m
シルバー

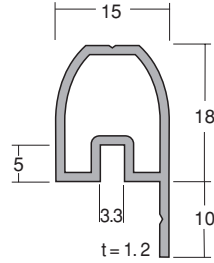

221022

S-1 フレーム × 3.64 m
ホワイト

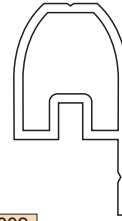

221023

S-1 フレーム × 3.64 m
ステンカラー

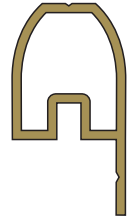

221025

S-2 用 粉受け × 3.64 m シルバー

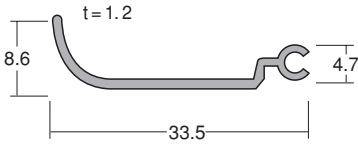

221024

S-2 フレーム × 3.64 m シルバー

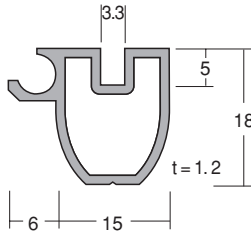

223009

S-2 用 サイドキャップ グレー (左右1組)
(S-2 フレーム・粉受け・キャップの関係図)

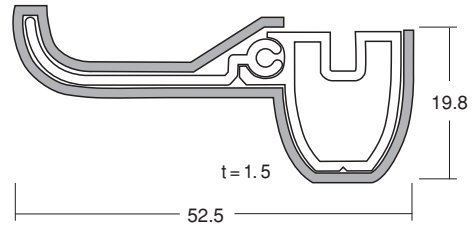

223005

S 用 樹脂コーナー シルバー

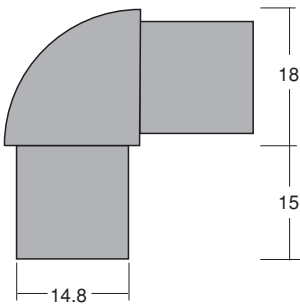

223006

S 用 樹脂コーナー ホワイト

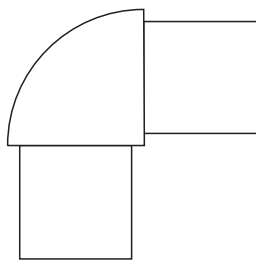

223007

S 用 樹脂コーナー ステンカラー

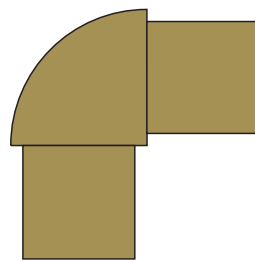

906034

鍋ピアスビス 4 × 13

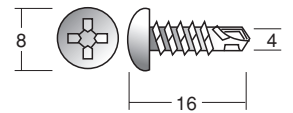

223010 S フレーム用 部品セット (吊下サイン製作に必要な部品)

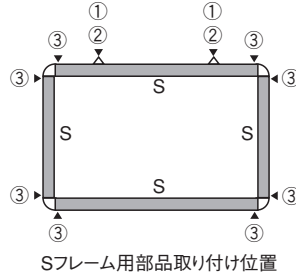
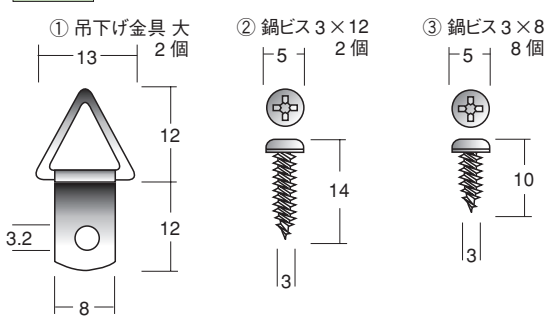

Sフレーム用部品取り付け位置

221030

3 ミリ複合板ホワイトボード
3 × 910 × 1,820
(白板用面板: 水性マジックで書き・消し可能)

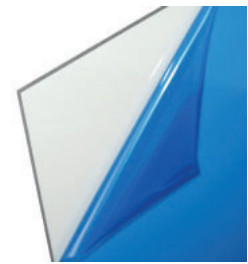

223011 ホワイトボード用 部品セット (白板製作に必要な部品)

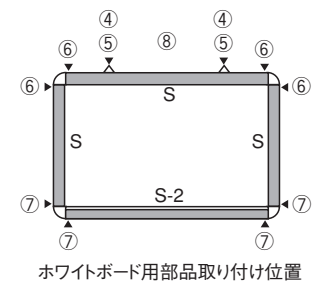
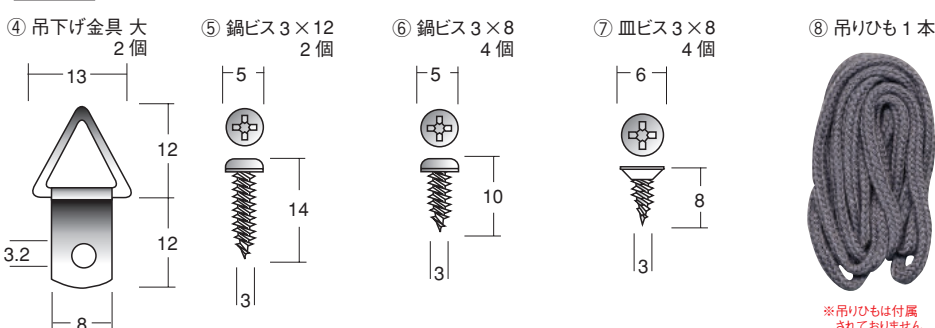

ホワイトボード用部品取り付け位置

※吊りひもは付属
されていません

