

在庫品

複合板補強 小リブ

仕様  
リブ材質：アルミニウム押出品 有効寸法：L = 4 m  
表面処理：生地 艶有シルバー / 腐食防止未処理  
シルバー（艶消） / B2 アルマイト 腐食防止処理済  
道路標識補強リブは、平リブと高リブの2種類ですが、複合板サイン専用補強小リブを開発しました。形状が小ぶりなので他リブに比べコストを大幅に削減出来ます。  
小リブは複合板専用で、溶接加工は不可です  
各種道路標識用部品 Uバンドや角バンド等は、他リブと共用です

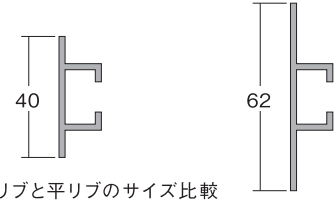
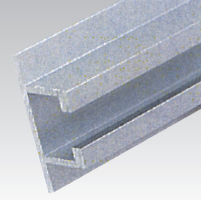

小リブと平リブのサイズ比較

659990

小リブ × 4 m 生地

659991

小リブ × 4 m シルバー

アルミ複合板サイン  
3 t 板厚 × W 巾 × H 高さ 小リブ 3 本

複合板サイン製作方法

1. 小リブは、アルミ複合板用小型サインに使用します
2. 表示面は、3 ミリ アルミ複合板を使用します
3. 小リブ取り付け本数を決めます  
通常リブ間隔は、300 ミリ 位です  
小リブは溶接加工が不可の為  
接着には、両面テープとリベットを併用して下さい

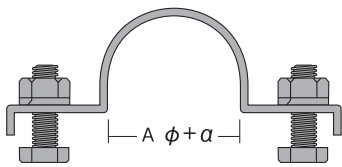
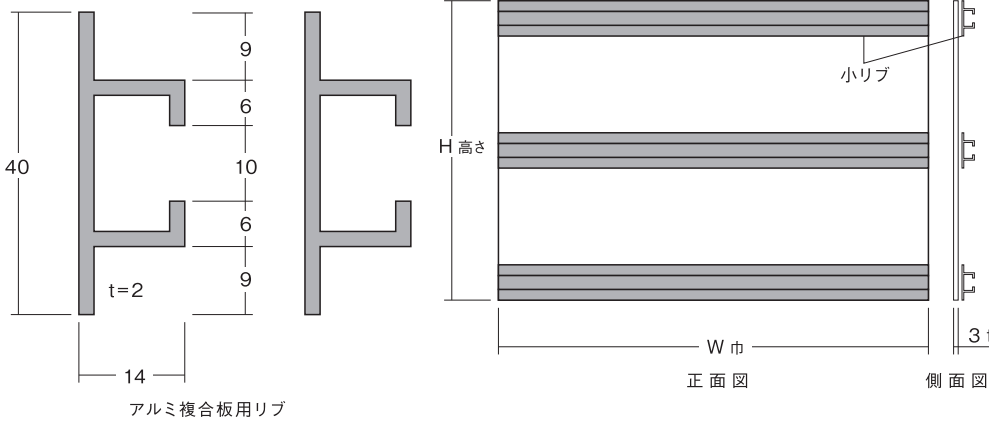

Uバンド A φ 用

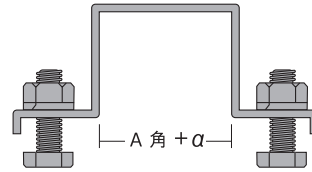
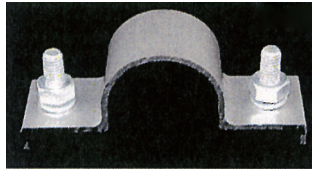

角バンド A 角用

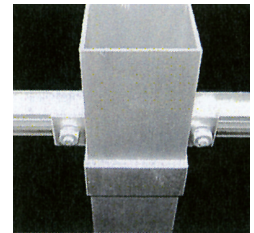

Uバンド本体材質：アルミニウム  
ボルト材質：スチール 亜鉛メッキ  
・ Uバンドは、サインと丸パイプとの接合に用います  
・ 通常リブと丸パイプが接する所にUバンドを使用します  
・ 特注サイズも製作可能です

サイズ 一部  
50.8 φ用  
60.5 φ用  
76.3 φ用  
89.1 φ用

角バンド本体材質：アルミニウム  
ボルト材質：スチール 亜鉛メッキ  
・ 角バンドは、サインと角パイプとの接合に用います  
・ 通常リブと角パイプが接する所に角バンドを使用します  
・ 特注サイズも製作可能です

サイズ 一部  
50 角用  
75 角用  
100 角用

U・角バンド用ボルト

- |        |                 |        |              |
|--------|-----------------|--------|--------------|
| 906100 | ボルト 3/8 × 32    | 906101 | ナット 3/8      |
| 906105 | ステンボルト 3/8 × 32 | 906106 | ステンナット 3/8   |
| 906090 | 長ボルト 3/8 × 50   | 906102 | ワッシャー 3/8    |
| 906091 | 長ボルト 3/8 × 75   | 906107 | ステンワッシャー 3/8 |
| 906092 | 長ボルト 3/8 × 100  |        |              |

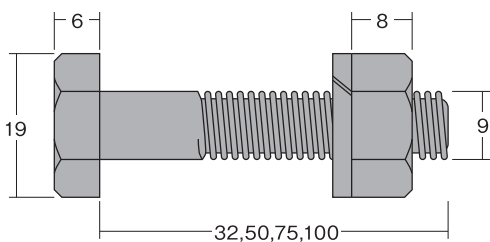

7028

FB 5 × 50 × 4 m シルバー

11 φ の穴を開けてご使用下さい

複合板サインをガードレールに取り付ける方法

1. 複合板サインのリブをガードレールに対して垂直に取り付けます
2. 平角棒の両端に 11 φ の穴を開けます
3. 長ボルトの頭をあらかじめリブにスライドしておきます
4. ガードレールを平角棒とリブではさみます
5. 平角棒を先程の長ボルトに固定します

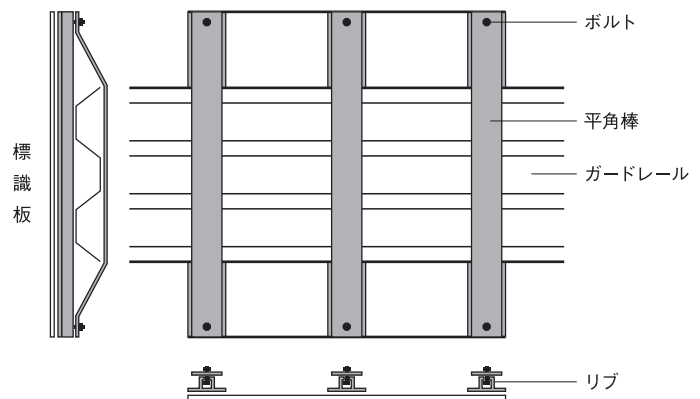

アルミ複合板用

片長・Z型

ALユニット

イージーフレーム

看板用アングル

オプション部品

Mフレーム・看板枠

定番フレーム

ブラハンマー組立

標識板・補強リブ

標識取付バンド

標識用ポール

FF展張レール

丸パイプユニット